

## Mistral 2000, Mistral 4000

<b>D</b>	<b>Bedienungsanleitung</b> Vor Gebrauch aufmerksam lesen!	<b>S. 2-3</b>
<b>ENG</b>	<b>Operation manual</b> Please read the manual carefully before use!	<b>P. 4-5</b>
<b>F</b>	<b>Mode d'emploi</b> Veuillez lire soigneusement les instructions d'avant utilisation !	<b>P. 6-7</b>
<b>NL</b>	<b>Gebruiksaanwijzing</b> Lees de handleiding voor gebruik zorgvuldig door!	<b>P. 8-9</b>
<b>ES</b>	<b>Manual de instrucciones</b> Por favor lea el manual cuidadosamente!	<b>P. 10-11</b>
<b>IT</b>	<b>Manuale Operativo</b> Leggere il manuale attentamente in modo!	<b>P. 12-13</b>
<b>PL</b>	<b>Instrukcja użytkowania</b> Prosimy uważnie przeczytać instrukcję!	<b>P. 14-15</b>
<b>RUS</b>	<b>Инструкция по эксплуатации</b> Пожалуйста, внимательно ознакомьтесь с инструкцией по эксплуатации!	<b>C. 16-17</b>



Produkt Info

**AB Aqua Medic GmbH**  
Gewerbepark 24, 49143 Bissendorf, Germany

**Membranluftpumpe für Aquarien mit einer maximalen Förderkapazität von 2.500 l/Std. (Mistral 2000) bzw. 4.000 Litern/Stunde (Mistral 4000).**

Mit dem Kauf dieser Pumpe haben Sie sich für ein Qualitätsgerät entschieden. Sie ist speziell für den aquaristischen Gebrauch entwickelt worden und von Fachleuten erprobt.

### 1. Eigenschaften

Die Membranluftpumpen der **Mistral** Reihe sind Universalgeräte. Sie sind ausgelegt für eine lange Lebensdauer bei hoher Leistung. Das Gehäuse besteht aus massivem Aluminiumguss. In Verbindung mit der Lagerung und den schwingungsdämpfenden Füßen führt dies zu einem besonders ruhigen Betrieb.

### 2. Technische Daten

Typ:	Mistral 2000	Mistral 4000
Netzspannung:	220 – 240 V~, 50 Hz	220 – 240 V~, 50 Hz
Leistungsaufnahme in Watt:	25 Watt	35 Watt
max. Förderleistung:	2.500 l/Std.	4.000 l/Std.
Förderleistung bei 1 m Wassertiefe (100 mbar):	1.600 l/Std.	2.900 l/Std.
max. Druck:	>300 mbar	>300 mbar
Anschluss Druckseite:	Luftschlauch 12 mm	Luftschlauch 12 mm
Kabellänge in m:	3	3
Gewicht:	3,5 kg	5,6 kg
Gehäuse:	Aluminiumdruckguss	Aluminiumdruckguss

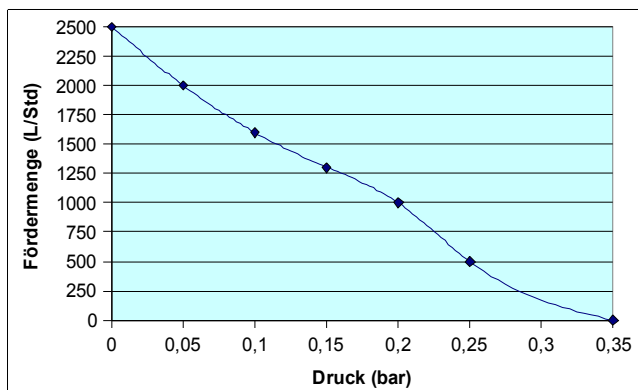

**Abb. 1: Pumpenkennlinie der Mistral 2000**

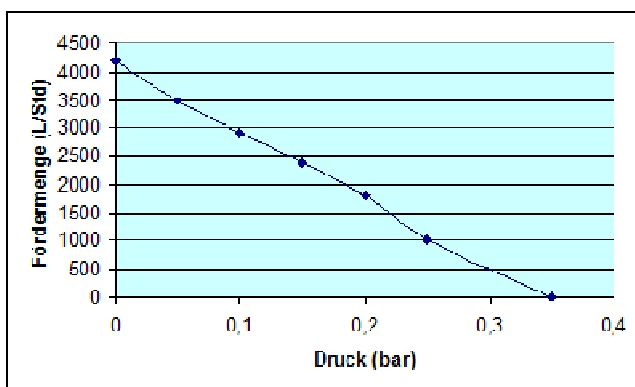

**Abb. 2: Pumpenkennlinie der Mistral 4000**

### 3. Anschluss

Die Pumpe wird über einen Luftschlauch mit 12 mm Durchmesser mit dem Verbraucher verbunden. Beim Betrieb mit Ozon muss ozonfester Schlauch (z. B. Silikonschlauch) verwendet werden. Beim Betrieb mehrerer

Verbraucher kann der mitgelieferte Verteiler verwendet werden. Daran können 10 Verbraucher über einen 6/4 Aquarienluftschlauch angeschlossen werden.

## 4. Aufstellung

Die Pumpe muss trocken aufgestellt werden. Außerdem muss verhindert werden, dass bei Stromausfall oder abgeschalteter Pumpe Wasser über den Luftschlauch in die Pumpe gelangt. Es gibt zwei Aufstellungsmöglichkeiten:

- oberhalb des Wasserspiegels
- unterhalb des Wasserspiegels. In diesem Fall muss ein gutes Rückschlagventil in die Luftleitung geschaltet werden.

Die Aufstellung hat so zu erfolgen, dass der Netzstecker auch nach der Aufstellung zugänglich bleibt.



Abb. A



Abb. B

### Aufstellungsbeispiele für Aufstellung oberhalb (A) und unterhalb des Aquariums (B).

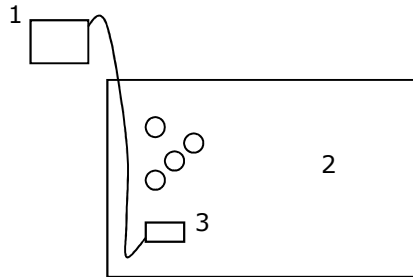
1. Mistral 2. Aquarium 3. Ausströmerstein 4. Rückschlagventil

Verfügbare Ersatzteile: siehe [www.aqua-medic.de](http://www.aqua-medic.de).

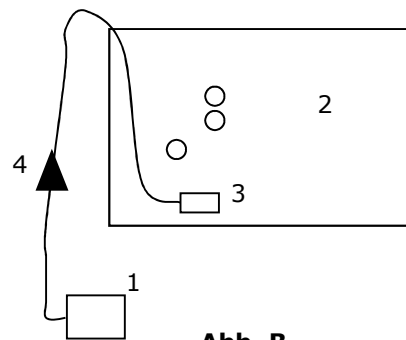
#### Sicherheitshinweise

Die Pumpe ist nur zur Verwendung in geschlossenen Räumen zugelassen. Bei Arbeiten an der Pumpe muss der Netzstecker gezogen werden. Bei Beschädigung des Kabels darf die Pumpe nicht betrieben werden.

## 5. Wartung/Reinigung

Luftfilter: An der Oberseite der Pumpe befindet sich der Lufteintritt und der Luftfilter. Je nach Verschmutzungsgrad der Luft muss die Watte im Luftfilter regelmäßig gewechselt werden. Dazu wird die Schraube am Filter mit dem Schraubenzieher gelöst. Die Watte kann jetzt leicht getauscht werden.

## 6. Störungen

Die Pumpe läuft über lange Zeit wartungsfrei. Bei Leistungsverlusten ist zunächst der Luftfilter zu überprüfen (s. o.). Lässt sich der Fehler durch Austausch des Luftfilters nicht beheben, kann die Membrangarnitur in der Pumpe gewechselt werden.

## 7. Garantiebedingungen

AB Aqua Medic GmbH gewährt dem Erstkäufer eine 24-monatige Garantie ab Kaufdatum auf alle Material- und Verarbeitungsfehler des Gerätes. Sie gilt nicht bei Verschleißteilen, wie Pumpenschlauch, Drehkreuz und Motor. Im Übrigen stehen dem Verbraucher die gesetzlichen Rechte zu; diese werden durch die Garantie nicht eingeschränkt. Als Garantienachweis gilt der Original-Kaufbeleg. Während der Garantiezeit werden wir das Produkt kostenlos durch den Einbau neuer oder erneuerter Teile instand setzen. Die Garantie deckt ausschließlich Material- und Verarbeitungsfehler, die bei bestimmungsgemäßem Gebrauch auftreten. Sie gilt nicht bei Schäden durch Transporte, unsachgemäße Behandlung, falschen Einbau, Fahrlässigkeit oder Eingriffen durch Veränderungen, die von nicht autorisierter Stelle vorgenommen wurden. **Im Fall, dass während oder nach Ablauf der Garantiezeit Probleme mit dem Gerät auftreten, wenden Sie sich bitte an den Fachhändler. Alle weiteren Schritte werden zwischen dem Fachhändler und Aqua Medic geklärt. Alle Reklamationen & Retouren, die nicht über den Fachhandel zu uns eingesandt werden, können nicht bearbeitet werden.** AB Aqua Medic haftet nicht für Folgeschäden, die durch den Gebrauch des Gerätes entstehen.

**AB Aqua Medic GmbH - Gewerbepark 24 - 49143 Bissendorf/Germany**

- Technische Änderungen vorbehalten - Stand 04/2019

**Aquarium membrane air pump with a maximum capacity of 2,500 l/h (approx. 660 gph, Mistral 2000) or 4,000 l/h (approx. 1,056 gph, Mistral 4000).**

In purchasing this unit, you have selected a top quality product. It has been specifically designed for aquarium use and has been tested by experts. This unit will efficiently meet the air supply requirements of most types of aquarium.

### 1. Features

The **Mistral** membrane air pumps are designed for universal use. The housing is made from cast aluminium and this, combined with the magnetic control system and the vibration reducing rubber feet, results in exceptionally quiet operation.

### 2. Technical Data

Type:	Mistral 2000	Mistral 4000
Power requirements:	220 - 240 volts ~ 50 Hz	220 - 240 volts ~ 50 Hz
Power uptake:	25 watts	35 watts
Maximum capacity:	2,500 litres/hour (approx. 660 gph)	4,000 litres/hour (approx. 1,056 gph)
Capacity at 1 m (3 ft) depth (100 mbar, 1.45 psi):	1,600 litres/hour (approx. 422 gph)	2,900 litres/hour (approx. 765 gph)
Maximum pressure:	>300 mbar, 4.35 psi	>300 mbar, 4.35 psi
Connection pressure side:	air tube 12 mm	air tube 12 mm
Cable length:	3 m	3 m
Weight:	3.5 kg (7.8 lbs)	5.6 kg (approx. 12.4 lbs)
Housing:	cast aluminium	cast aluminium

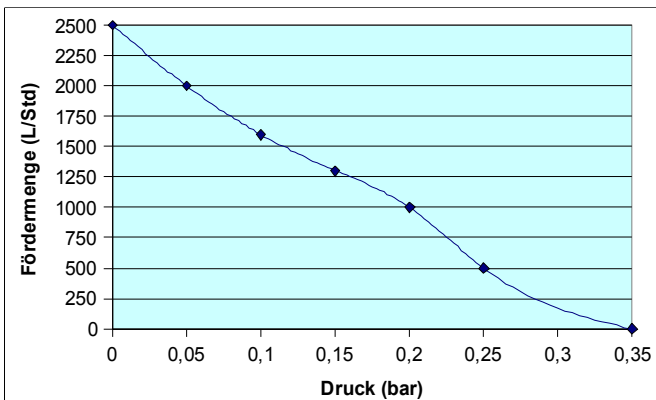

**Fig. 1: Capacity of the Mistral 2000**

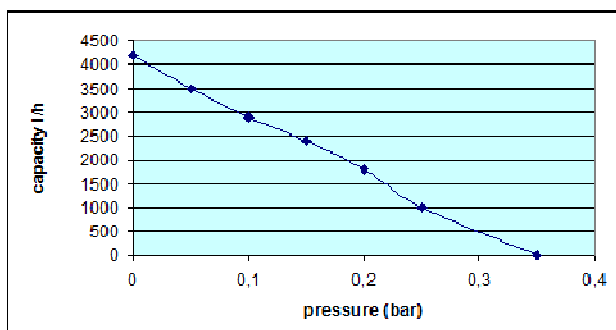

**Fig. 2: Capacity of Mistral 4000**

### 3. Connections

The pump is connected to the equipment it supplies with an aquarium air hose (12 mm, 1/2"). If ozone is to be used, ozone resistant tubing (e. g. silicone) must be used after the ozonizer. When operating several consumers the distributor provided can be used. 10 consumers can be attached via a 6/4 aquarium air hose.

## 4. Installation

The pump should be positioned in a dry place. Care should be taken to ensure that water cannot enter the pump when, for instance, it is switched off for aquarium maintenance or during a power failure. There are two methods of installation:

- above the water level – see Fig. A below
- below the water level. In this case, a reliable non-return valve must be fitted in the air line – see Fig. B below.

Ensure that the power plug can easily be reached at any time.

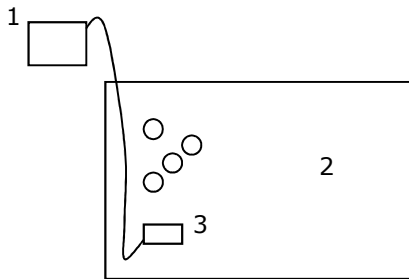

Fig. A

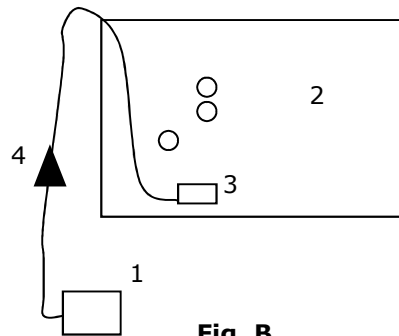

Fig. B

1. Mistral      2. Aquarium      3. Air stone      4. Non-return valve

Available spare parts: Please refer to [www.aqua-medic.de](http://www.aqua-medic.de).

### Security advices

The pump is constructed for indoor use only. Before working at the pump, the power plug has to be removed. The connection cable and the power plug may not be changed. If the power cable is damaged, the pump may not be used any more.

## 5. Maintenance/Cleaning

The pump is constructed for long-term low-maintenance operation. The only item requiring regular attention is the air filter. The air filter is positioned at the top of the pump. This cotton filter has to be changed at regular intervals dependant on the quality of ambient air. To change the filter, undo the securing screw, remove the plastic cap, remove the contaminated filter pad, fit a genuine Aqua Medic replacement and replace the cap, finally replacing the securing screw.

## 6. Failures

The pump is constructed for long-term low maintenance operation. In case of a decrease in air capacity that is not remedied by replacing the air filter, it will be necessary to replace the membrane inside the pump.

## 7. Warranty conditions

AB Aqua Medic GmbH grants the first-time user a 24-month guarantee from the date of purchase on all material and manufacturing defects of the device. Incidentally, the consumer has legal rights; these are not limited by this warranty. This warranty does not cover user serviceable parts, due to normal wear & tear ie: impellers or drive wheels etc. The original invoice or receipt is required as proof of purchase. During the warranty period, we will repair the product for free by installing new or renewed parts. This warranty only covers material and processing faults that occur when used as intended. It does not apply to damage caused by transport, improper handling, incorrect installation, negligence, interference or repairs made by unauthorized persons. **In case of a fault with the unit during or after the warranty period, please contact your dealer. All further steps are clarified between the dealer and AB Aqua Medic. All complaints and returns that are not sent to us via specialist dealers cannot be processed.** AB Aqua Medic is not liable for consequential damages resulting from the use of any of our products.

AB Aqua Medic GmbH - Gewerbepark 24 - 49143 Bissendorf/Germany

- Technical changes reserved - 04/2019

**Pompe à air à membrane pour aquarium d'une capacité maximale de 2.500 l/h (Mistral 2000) ou 4.000 l/h (Mistral 4000).** En acquérant ce matériel, vous avez choisi un produit de qualité supérieure. Il a été spécifiquement conçu dans un but aquariophile et approuvé par des experts.

### 1. Caractéristiques

Les pompes à air à membrane **Mistral** sont conçues pour un usage universel. Le coffrage de la pompe en aluminium combiné avec la commande magnétique de débit permet une forte réduction des vibrations et rend cette pompe particulièrement silencieuse.

### 2. Données techniques:

Type:	Mistral 2000	Mistral 4000
Alimentation:	220 - 240 volts ~ 50 Hz	220 - 240 volts ~ 50 Hz
Consommation:	25 watts	35 watts
Débit maxi:	2.500 litres/h	4.000 litres/h
Débit à 1 m (100 mbar):	1.600 litres/h	2.900 litres/h
Pression maximale:	>300 mbar	>300 mbar
Connexion:	tube 12 mm	tube 12 mm
Longueur du câble électrique:	3 m	3 m
Poids:	3,5 kg	5,6 kg
Coffrage:	Aluminium	Aluminium

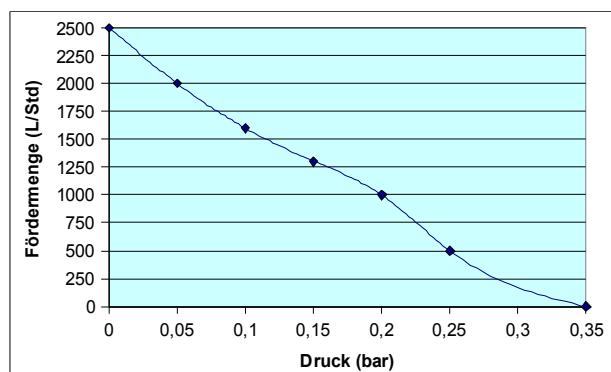

**Fördermenge = Débit      Druck = Pression (Eau m)**

**Fig. 1: Débit de la pompe Mistral 2000**

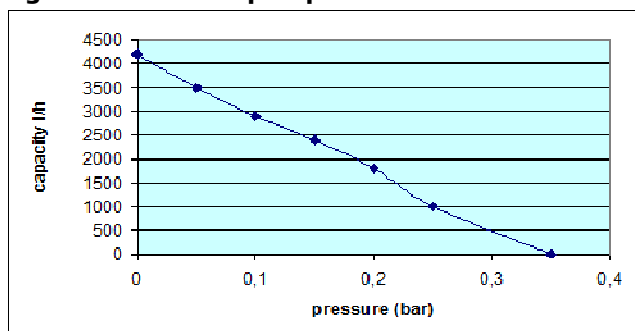

**Fig. 2: Débit de la pompe Mistral 4000**

**Capacity = Débit      Pressure = Pression (Eau m)**

### 3. Connexions

La pompe est reliée au matériel à alimenter en air à l'aide d'un tuyau de 12 mm. En cas d'utilisation d'ozone, à sa sortie, le tuyau doit être perméable à ce gaz (Ex.: silicone). Lorsque vous utilisez plusieurs consommateurs, le distributeur fourni peut être utilisé. 10 consommateurs peuvent être connectés via un tuyau d'air d'aquarium de 6/4.

## 4. Installation

La pompe doit être placée dans un endroit sec. Une attention particulière doit être apportée afin de s'assurer que l'eau ne puisse pas entrer dans la pompe.

Pour cela deux solutions:

- Placez la pompe au-dessus du niveau de l'eau figure A.
- Ou dans le cas contraire utiliser une valve anti-retour, figure B.

Assurez-vous que l'alimentation électrique puisse être facilement atteinte à tout moment.

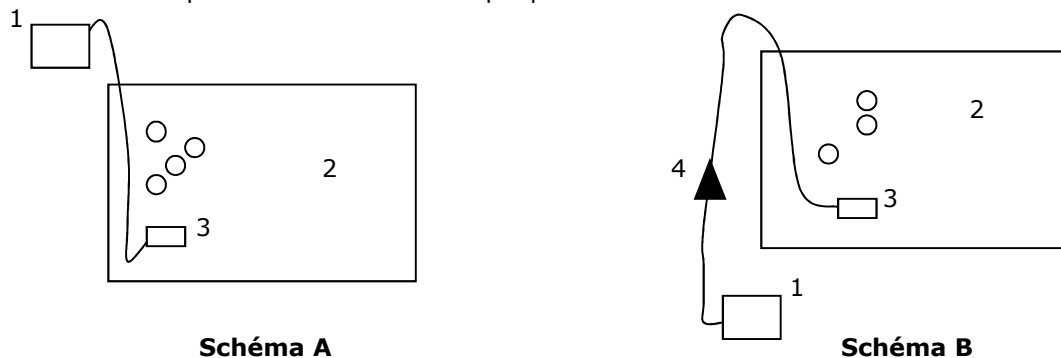

1. Mistral                      2. Aquarium                      3. Diffuseur d'air                      4. Valve anti-retour

Pièces de rechange disponibles: voir sous [www.aqua-medic.de](http://www.aqua-medic.de).

### Conseil de sécurité

La pompe est prévue pour un usage exclusivement intérieur. Avant toute intervention dans l'aquarium coupez l'alimentation électrique de la pompe. Ni le câble ni la prise électrique ne peuvent être changés. Si l'un d'entre eux est endommagé, la pompe ne doit plus être utilisée.

## 5. Entretien/Nettoyage

La pompe est conçue afin qu'il y ait un minimum de maintenance. Toutefois, nous vous conseillons de vérifier régulièrement le filtre à air qui se trouve sur la partie supérieure de la pompe. Le filtre en coton doit être changé à intervalles réguliers en fonction de la qualité de l'air ambiant. Pour changer ce filtre, dévissez l'écrou, ôtez le couvercle en plastique et changez le filtre usagé par un nouveau filtre d'Aqua Medic et remontez les éléments dans l'ordre inverse du démontage.

## 6. Problèmes

La pompe est conçue afin qu'il y ait un minimum de maintenance. En cas d'une diminution du débit d'air et malgré le remplacement du filtre, il peut être nécessaire de changer la membrane à la pompe. Vous trouverez ces pièces chez votre revendeur Aqua Medic.

## 7. Conditions de garantie

AB Aqua Medic GmbH garantit l'appareil au premier acheteur durant 24 mois à partir de la date d'achat contre tout défaut matériel ou de fabrication. Il ne s'applique pas aux pièces d'usure telles que le tuyau de pompe, le tourniquet et le moteur. Le consommateur bénéficie par ailleurs des droits légaux ; celles-ci ne sont pas limitées par la garantie. Le ticket de caisse original tient lieu de preuve d'achat. Durant cette période l'appareil est gratuitement remis en état par le remplacement de pièces neuves ou reconditionnées par nos soins. La garantie couvre uniquement les défauts de matériel ou de fabrication qui peuvent survenir lors d'une utilisation adéquate. Elle n'est pas valable en cas de dommages dus au transport ou à une manipulation non conforme, à de l'anégligence, à une mauvaise installation ou à des manipulations/modifications effectués par des personnes non autorisées. **En cas de problème durant ou après l'écoulement de la période de garantie, veuillez-vous adresser à votre revendeur spécialisé. Toutes les étapes ultérieures seront traitées entre le revendeur spécialisé et AB Aqua Medic. Toutes les réclamations et retours qui ne nous parviennent pas par le revendeur spécialisé ne peuvent pas être traités.** AB Aqua Medic GmbH n'est pas responsable pour les dommages indirects liés à l'utilisation de l'appareil.

**AB Aqua Medic GmbH - Gewerbepark 24 – 49143 Bissendorf/Allemagne**  
- Sous réserve de modifications techniques – 04/2019

**Membraan luchtpomp voor aquaria met een maximale productiecapaciteit van 2.500 liter/uur (Mistral 2000) of 4.000 liter/uur (Mistral 4000).**

Met de aankoop van deze pomp uw keuze voor een kwaliteitsproduct. Het is speciaal ontwikkeld voor aquarium gebruik en getest door professionals.

### 1. Eigenschappen

Het membraan luchtpompen van de Mistral serie zijn universele apparaten. Ze zijn ontworpen voor een lange levensduur op hoog vermogen. De behuizing is gemaakt van massief gegoten aluminium. In verband met de opslag en trillingsdempende voeten, resulteert dit in een zeer rustige werking.

### 2. Specificaties

Type:	Mistral 2000	Mistral 4000
Netspanning:	220 - 240 V~, 50 Hz	220 - 240 V~, 50 Hz
Stroomverbruik in Watt:	25 Watt	35 Watt
max. Stroomsnelheid:	2.500 l/u.	4.000 l/u.
Stromingssnelheid bij 1 m Water diepte (100 mbar):	1.600 l/u.	2.900 l/u.
max. Druk:	>300 mbar	>300 mbar
Uitlaat verbinding:	Luchtslang 12 mm	Luchtslang 12 mm
Kabellengte in m:	3 m	3 m
Gewicht:	3,5 kg	5,6 kg
Behuizing:	Gegoten alumimium	Gegoten alumimium

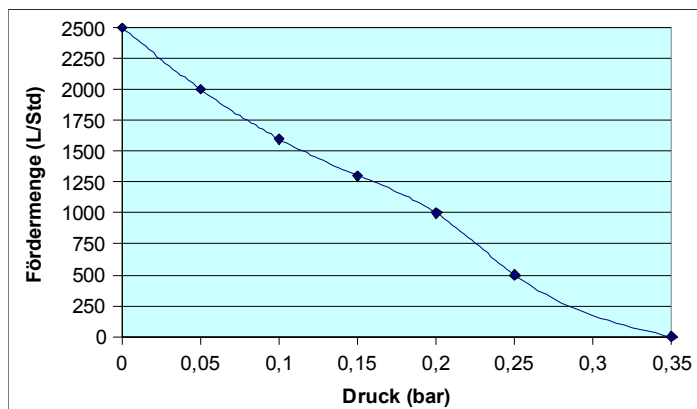

**Fig. 1: Pompkarakteristiek van de Mistral 2000**

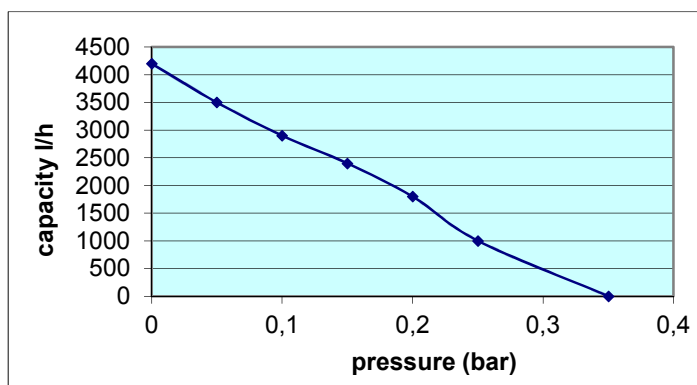

**Fig. 2: Pompkarakteristiek van de Mistral 4000**

### 3. Aansluiting

De pomp is via een luchtslang 12 mm in diameteraan gesloten met de verbruiker. Bij het werken met ozon een ozon resistente slang moet dan worden gebruikt (bijvoorbeeld siliconen slang). Indien meer dan één gebruiker is, dient een ontvangen verdeling worden gebruikt. Omdat er 10 gebruikers kunnen worden aangesloten via een 6/4 luchtslang.



## 4. Opstelling

De pomp moet droog worden geïnstalleerd. Ook moet worden voorkomen dat in geval van een stroomstoring of uitgeschakeld van de pomp water via de luchtslang in de pomp komt. Er zijn twee installatie-opties:

- Boven het water niveau
- Onder het water niveau. In dit geval moet er een betrouwbare terugslagklep worden aan gesloten op de luchtleiding

De opstelling moet worden gemaakt, dat de stekker toegankelijk is na de installatie.

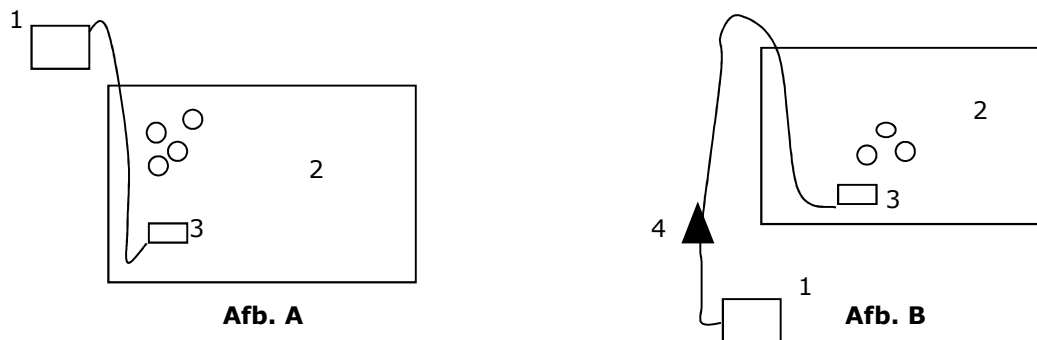

**Bovenstaande voorbeelden voor installaties opstelling boven (A) en onder het aquarium (B).**

1. Mistral      2. Aquarium      3. Air stone      4. Terugslagklep

Voor beschikbare reserve onderdelen, zie de website [www.aqua-medic.de](http://www.aqua-medic.de).

### Veiligheid

De pomp is alleen goedgekeurd voor gebruik in gesloten ruimten. Bij werkzaamheden aan de pomp, moet u de stekker uit het stopcontact getrokken worden. Als de kabel is beschadigd, moet de pomp niet worden gebruikt.

## 5. Onderhoud/Reiniging

**Luchtfilter:** is de luchtinlaat en het luchtfilter bovenaan de pomp. Afhankelijk van de mate van verontreiniging van de lucht in het luchtfilter katoen moet regelmatig vervangen worden. Voor dit doel, draait u de schroef op het filter los met een schroevendraaier. Het katoen kan nu eenvoudig worden vervangen.

## 6. Storingen

De pomp is onderhoudsvrij voor een lange tijd. Wanneer vermogensverlies optreedt eerst het luchtfilter controleren (zie hierboven). Als u de fout niet kunt oplossen door het vervangen van het luchtfilter, kan de membraan set in de pomp worden vervangen.

## 7. Garantie voorwaarden

AB Aqua Medic GmbH verleent een garantie van 24 maanden vanaf de aankoopdatum tegen alle defecten in materiaal of afwerking van het apparaat. Deze garantie geldt niet voor onderdelen die aan normale sluitage tgv normaal gebruik onderhevig zijn. Garantie wordt alleen verleend door het bewijs van de originele aankoopbon te overleggen. Gedurende deze periode zal het product kosteloos worden gerepareerd door nieuwe of gereviseerde onderdelen set. In het geval dat er problemen optreden met het apparaat tijdens of na de garantieperiode, neem dan contact op met uw dealer. Deze garantie geldt alleen voor de oorspronkelijke koper. Dit geldt alleen voor materiaal-en fabricagefouten die bij normaal gebruik ontstaan. Het is niet van toepassing op schade veroorzaakt door transport of onjuiste behandeling, nalatigheid, onjuiste installatie, wijzigingen of wijzigingen die zijn gemaakt door onbevoegden. **Alle vervolgstappen zullen afgehandeld worden tussen AB Aqua Medic en de dealer. Alle klachten en retour gestuurde apparaten dienen via de dealer aan ons toegestuurd te worden.** AB Aqua Medic GmbH is niet aansprakelijk voor eventuele gevolgschade voortvloeiend uit het gebruik van het apparaat.

**AB Aqua Medic GmbH - Gewerbepark 24 - 49143 Bissendorf/Germany**

- Technische wijzigingen voorbehouden - Stand 04/2019

### Bomba de aire de membrana ajustable para acuarios con capacidad máxima de 2.500 l/h (Mistral 2000) / 4.000 l/h (Mistral 4000).

Con la compra de esta bomba, ha seleccionado un producto de alta calidad. Ha sido desarrollado específicamente para propósitos acuarísticos y probado extensivamente por especialistas.

#### 1. Características

El compresor **Mistral** ha sido diseñado para un uso universal. La carcasa está elaborada de aluminio y esto, combinado con el sistema de control magnético y la reducción de la vibración, resulta un funcionamiento excepcionalmente silencioso.

#### 2. Datos Técnicos

Tipo	Mistral 2000	Mistral 4000
Potencia requerida:	220 - 240 volt~ 50 Hz	220 - 240 volt~ 50 Hz
Potencia:	25 Watt	35 Watt
Capacidad máxima: Capacidad en 1 m (3 ft) profundidad (100 mbar, 1.45 psi):	2.500 litros/hora (c. 660 gph) 1.600 litros/hora (c. 422 gph)	4.000 litros/hora (c. 1.056 gph) 2.900 litros/hora (c. 765 gph)
Presión máxima:	>300 mbar, 4.35 psi	>300 mbar, 4.35 psi
Conexión de presión:	Tubo de aire 12 mm (1/2")	Tubo de aire 12 mm (1/2")
Longitud de cable:	3 m	3 m
Peso:	3,5 kg	5,6 kg
Carcasa:	Molde de aluminio	Molde de aluminio

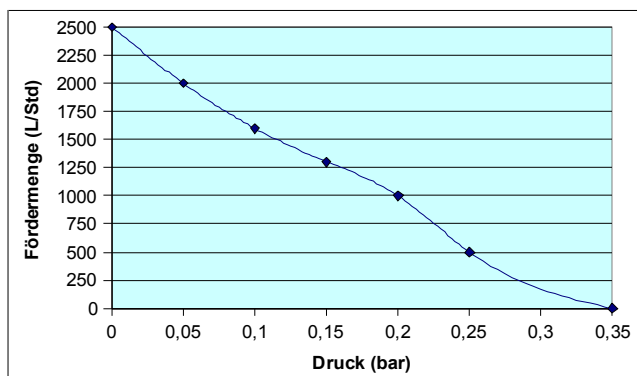

Fig. 1: Capacidad del Mistral 2000

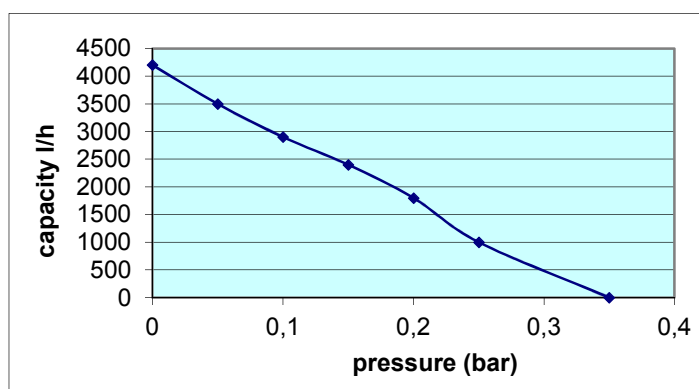

Fig. 2: Capacidad del Mistral 4000

#### 3. Conexiones

La bomba se conecta al equipo por la línea aire (12 mm, 1/2"). Si se usa el ozono, debe utilizarse un tubo resistente al ozono después del ozonizador (ej. Silicona). Al operar varios consumidores se puede utilizar el distribuidor suministrado. 10 consumidores pueden ser conectados vía una manguera de aire del acuario 6/4.

## 4. Montaje

La bomba será montada en lugar seco. Tener cuidado al cogerla, porque no debe entrar agua en la bomba, mientras la bomba esté apagada o durante los fallos de potencia. Hay 2 posibilidades para montarla:

- Por en cima del nivel del agua.
- Por debajo del nivel del agua. En este caso, una válvula antiretorno deberá colocarse en el interior del tubo.

Tenga en cuenta la distancia al enchufe.

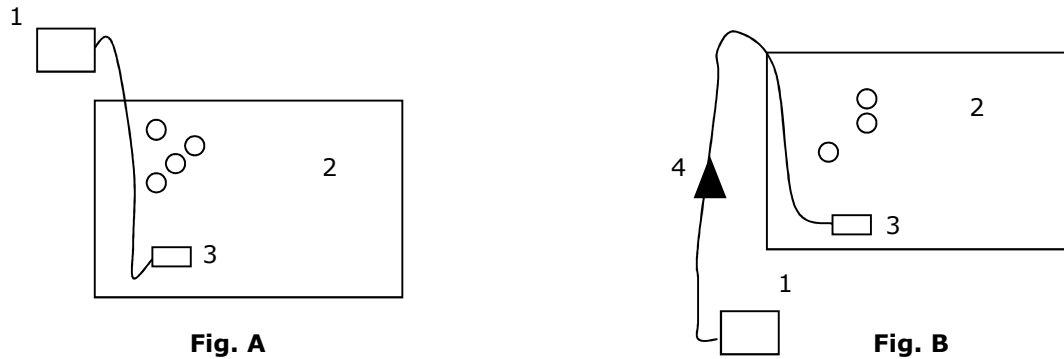

### Montada por encima (A) y por debajo (B) del acuario.

1. Mistral      2. Acuario      3. Difusor      4. Válvula antiretorno

Repuestos disponibles: Por favor diríjase a [www.aqua-medice.de](http://www.aqua-medice.de).

### Aviso de Seguridad

La bomba está construida para uso externo exclusivamente. Antes de instalar la bomba, desenchufar la toma. El cable de conexión y el enchufe no pueden ser cambiados. Si el cable se daña, la bomba puede estropearse.

## 5. Mantenimiento y Limpieza

La bomba ha sido diseñada para un bajo mantenimiento a largo plazo. La única pieza que requiere atención es el filtro del aire. El filtro del aire está situado en lo alto de la bomba. El filtro debe ser cambiado en intervalos regulares, dependiendo de la calidad del medio ambiente. Para cambiar el filtro quite el tornillo de seguridad, quite la tapa de plástico, retire la almohadilla usada del filtro y ponga una nueva, vuelva a poner la tapa Aqua Medic y cierre con el tornillo de seguridad.

En caso de una disminución en la capacidad del aire, la cual no se subsana al cambiar la almohadilla del filtro, será necesario cambiar la membrana de acero del interior de la bomba. Las piezas de recambio las tiene disponibles en su distribuidor.

## 6. Condiciones de garantía

AB Aqua Medic GmbH concede al usuario que lo use por primera vez una garantía de 24 meses a partir de la fecha de compra para todos los defectos de material y fabricación del aparato. Por otra parte, el consumidor tiene derechos legales; estos no están limitados por esta garantía. Esta garantía no cubre las piezas consumibles, debido al desgaste normal, por ejemplo: rotores o ruedas motrices, etc. Se requiere la factura o recibo original como prueba de compra. Durante el período de garantía, repararemos el producto de forma gratuita mediante la instalación de piezas nuevas o renovadas. Esta garantía solo cubre los defectos de material y de procesamiento que se producen cuando se utilizan según lo previsto. No se aplica a los daños causados por transporte, manipulación inadecuada, instalación incorrecta, negligencia, interferencia o reparaciones realizadas por personas no autorizadas. **En caso de fallo de la unidad durante o después del período de garantía, por favor póngase en contacto con su distribuidor. Todos los pasos siguientes se resuelven entre el distribuidor y AB Aqua Medic. Todas las reclamaciones y devoluciones que no se nos envíen a través de distribuidores especializados no podrán ser procesadas.** AB Aqua Medic no se hace responsable de los daños resultantes del uso de cualquiera de nuestros productos.

**AB Aqua Medic GmbH - Gewerbepark 24 - 49143 Bissendorf/Alemania**

- Cambios Técnicos reservados - 04/2019

### Aereatori a membrane per acquario con portata massima di 2.500 l/h (c. 660 gph) (Mistral 2000), 4.000 l/h (c. 1.056 gph) (Mistral 4000)

Con l'acquisto di questo modello avete scelto un prodotto di altissima qualità. E' stato specificatamente progettato per scopi acquaristici ed è stato testato da professionisti.

#### 1. Caratteristiche

Le pompe ad aria a membrana **Mistral** sono state progettate per un utilizzo universale. L'alloggiamento è in alluminio e questo, in combinazione con il sistema di controllo magnetico e i piedini antivibrazione in gomma, lo rende estremamente silenzioso durante il funzionamento.

#### 2. Dati Tecnici

	<b>Mistral 2000</b>	<b>Mistral 4000</b>
Requisiti per la potenza:	220 - 240 volts ~ 50 Hz	220 - 240 volts ~ 50 Hz
Consumo:	25 watts	35 watts
Portata massima:	2.500 litri/ora (c. 660 gph)	4.000 litri/ora (c. 1.056 gph)
Portata a 1 m (3ft) di profondità (100 mbar, 1.45 psi):	1.600 litri/ora (c. 422 gph)	2.900 litri/ora (c. 750 gph)
Pressione massima:	>300 mbar, 4.35 psi	>300 mbar, 4.35 psi
Collegamento sul lato della pressione:	Tubo dell'aria 12 mm (1/2")	Tubo dell'aria 12 mm (1/2")
Lunghezza del cavo:	3 m	3 m
Peso:	3,5 kg (7,8 lbs)	5,6 kg (c. 12,4 lbs)
Allloggiamento:	alluminio	alluminio

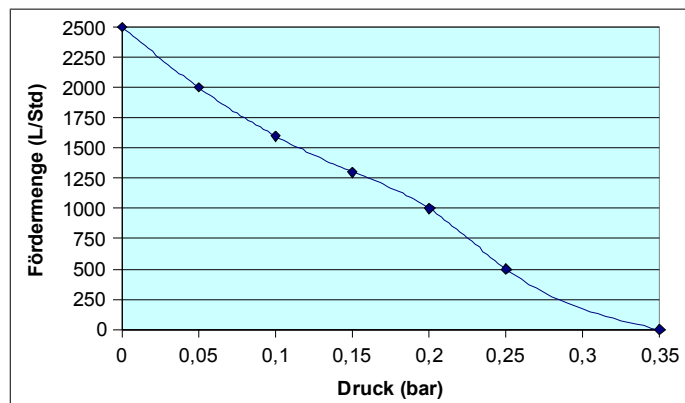

Fig. 1: Portata del Mistral 2000

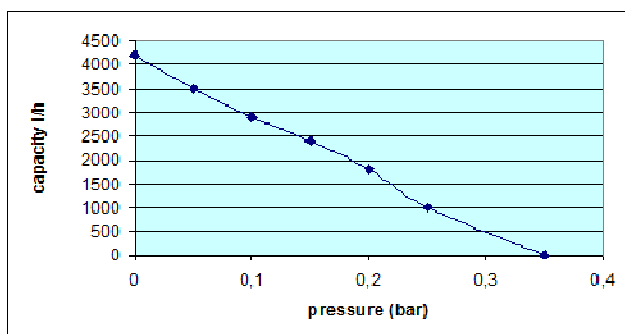

Fig. 2: Portata del Mistral 4000

#### 3. Collegamenti

La pompa è collegata all'impianto, essa rifornisce l'acquario attraverso un tubo dell'aria (12 mm, 1/2"). Se si utilizza l'ozono, va utilizzato una conduttura resistente all'ozono (p. e. in silicone). Quando si utilizzano diversi accessori può essere utilizzato il deviatore fornito. Si possono attaccare 10 accessori attraverso un tubo dell'aria per acquari 6/4.

## 4. Installazione

La pompa deve essere posizionata in un luogo asciutto. Fare attenzione che l'acqua entri nella pompa quando, per esempio, questa è spenta per la manutenzione dell'acquario o nel caso in cui non ci sia corrente. Esistono due metodi per l'installazione:

- Sopra il livello dell'acqua – vedi fig. A sotto.
- Sotto il livello dell'acqua. In questo caso, il collegamento dell'aria va attrezzato con una robusta valvola di non ritorno – vedi fig. B sotto.

Assicurarsi che la presa della corrente possa essere facilmente raggiungibile in qualsiasi momento.

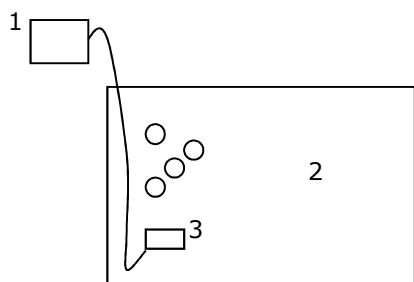

Fig. A

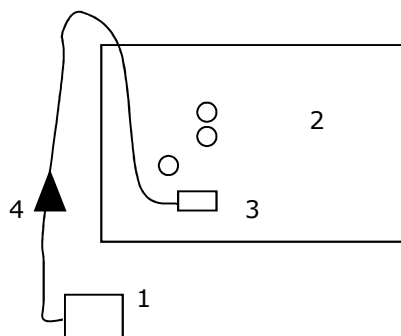

Fig. B

1. Mistral 2. Acquario 3. Pietra porosa 4. Valvola di non ritorno

Pezzi di ricambio disponibili: per favore consultare [www.aqua-medice.de](http://www.aqua-medice.de).

### Consiglio per la sicurezza

La pompa è stata costruita solo per un uso all'interno. Il filo di collegamento e la presa di corrente non devono essere modificati. Se il filo della corrente è danneggiato, la pompa non dovrebbe più essere utilizzata.

## 5. Manutenzione/Pulizia

La pompa è stata progettata per avere una bassa manutenzione, a lungo termine. Il solo elemento che richiede un'attenzione ordinaria è il filtro dell'aria. Esso è posizionato sulla parte superiore della pompa. Questo filtro in cotone deve essere cambiato ad intervalli regolari in relazione alla qualità dell'aria dell'ambiente. Per cambiare il filtro, svitare la vite di sicurezza, rimuovere il tappo in plastica, togliere l'imbottitura sporca del filtro, inserirne una originale di Aqua Medic e rimettere il tappo, reinserire, infine, la vite di sicurezza.

Nel caso di diminuzione della portata di aria, che non può essere ripristinata cambiando il filtro dell'aria, è necessario sostituire la membrana all'interno della pompa. Questi ricambi sono disponibili presso un rivenditore riconosciuto di Aqua Medic GmbH.

## 6. Condizioni di garanzia

Nel caso di difetti nei materiali o di fabbricazione, rilevati entro 24 mesi dalla data dell'acquisto, AB Aqua Medic GmbH provvederà a riparare o, a propria scelta, sostituire gratuitamente la parte difettosa – sempre che il prodotto sia stato installato correttamente, utilizzato per gli scopi indicati dalla casa costruttrice, utilizzato secondo il manuale di istruzioni. I termini della garanzia non si applicano per tutti i materiali di consumo. E' richiesta la prova di acquisto, presentando la fattura di acquisto originale o lo scontrino fiscale indicante il nome del rivenditore, il numero del modello e la data di acquisto oppure, se è il caso, il cartoncino della garanzia. Questa garanzia decade se il numero del modello o di produzione è alterato, cancellato o rimosso, se persone o enti non autorizzati hanno eseguito riparazioni, modifiche o alterazioni del prodotto, o se il danno è stato causato accidentalmente, da un uso scorretto o per negligenza. **Se il suo prodotto AB Aqua Medic GmbH non sembra funzionare correttamente o appare difettoso si prega di contattare dapprima il suo rivenditore. Tutti gli ulteriori passaggi sono chiariti tra il rivenditore e AB Aqua Medic.** Tutti i reclami e resi che non ci vengono inviati tramite rivenditori specializzati non possono essere elaborati.

**AB Aqua Medic GmbH - Gewerbepark 24 - 49143 Bissendorf/Germany**

- Modifiche tecniche riservate - 04/2019

**Akwariowa pompa membranowa o wydajności max. max. 2,500 l/h (Mistral 2000) i max. 4,000 l/h (Mistral 4000)**

Wybierając to urządzenie wybrałeś produkt o najwyższej jakości. Urządzenie to zostało zaprojektowane z myślą o kawarystyce i sprawdzi się zarówno w akwariach morskich jak i słodkowodnych.

### 1. Charakterystyka

**Mistral** jest pompą membranową o wszechstronnym zastosowaniu. Obudowa jest wykonana z odlewane aluminium, co w połączeniu z magnetyczną regulacją i gumowymi stopkami absorbującymi wibrację zapewnia bardzo cichą pracę urządzenia.

### 2. Dane techniczne

Typ:	Mistral 2000	Mistral 4000
Zasilanie:	220 - 240 V ~ 50 Hz	220 - 240 V ~ 50 Hz
Zużycie mocy:	25 W	35 W
Max wydajność:	2,500 ltr/h (660 gph)	4,000 ltr/h (1,056 gph)
Wydajność prz głębokości 1 m (100 mbar, 1.45 psi):	1,600 ltr/h (422 gph)	2,900 ltr/h (750 gph)
Max ciśnienie:	>300 mbar, 4.35 psi	>300 mbar, 4.35 psi
Podłączenie strona tłocząca:	Wężyk 12 mm (1/2")	Wężyk 12 mm (1/2")
Długość przewodu:	3 m	3 m
Waga:	3.5 kg	5.6 kg
Obudowa:	Odlewane aluminium	Odlewane aluminium

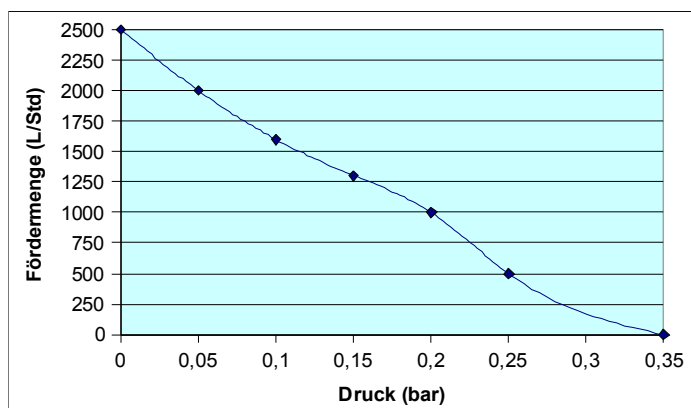

**Rys. 1: Wydajność Mistral 2000**

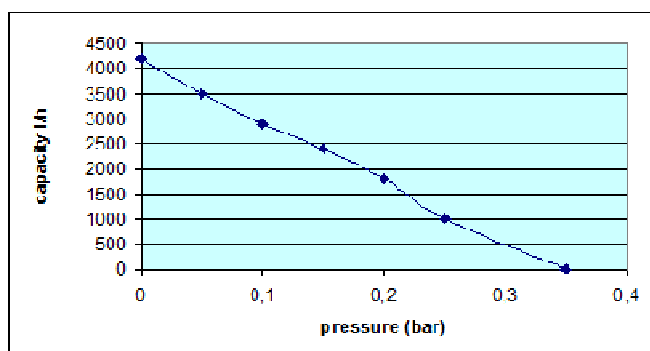

**Rys. 2: Wydajność Mistral 4000**

### 3. Podłączenie

Pompa jest podłączana za pomocą wężyka 12 mm 1/2". W przypadku stosowania ozonu, należy upewnić się, czy wężyk jest odporny na działanie ozonu. Urządzenie jest wyposażone w rozdzielacz na 10 złączy z przyłączem do wężyków 6/4 mm.

## 4. Instalacja

Pompa powinna być ustawiona w suchym miejscu. Należy zwrócić szczególną uwagę, aby przy wyłączeniu zasilania nie doszło do zalania pompy. Najlepiej jest ustawić pompę powyżej lustra wody. Istnieją dwa sposoby zainstalowania pompy:

- powyżej lustra wody – patrz Rys A poniżej
- poniżej lustra wody. W takiej konfiguracji należy obowiązkowo zastosować zaworek zwrotny na wężyku – patrz Rys B poniżej.

Należy upewnić się, że wtyczka pompy będzie zawsze w łatwo dostępnym miejscu.

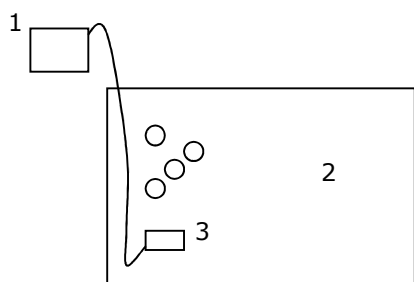

**Fig. A**

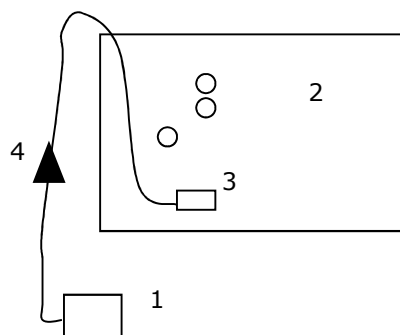

**Fig. B**

1. Mistral      2. Akwarium      3. Kostka napowietrzająca      4. Zaworek zwrotny

Dostępne części zamienne: Patrz strona [www.aqua-medic.de](http://www.aqua-medic.de).

### **Bezpieczeństwo:**

Pompa została zaprojektowana do pracy wewnątrz. Przed jakimikolwiek pracami z pompą należy rozłączyć zasilanie. Nie można zmieniać przewodu zasilającego. W przypadku uszkodzenia przewodu, urządzenie nie może być dalej eksplloatowane

## 5. Prace serwisowe

Pompa została tak zaprojektowana, aby pracować bezobsługowo przez dłuższy czas. Jedyna część wymagająca uwagi to filtr powietrza znajdujący się na górze. Filtr powinien być wymieniany w przypadku spadku wydajności pompy. Jest to zależne od zanieczyszczenia powietrza. Aby wymienić filtr, należy zdemontować plastikową nakrywkę, wymienić na oryginalny filtr Aqua Medic do danego typu pompy i zakręcić śrubę.

## 6. Wady

W przypadku spadku wydajności należy wymienić filtr powietrza. Może okazać się także, że niezbędna będzie wymiana filtra powietrza oraz sprężyny. Części można nabyć u lokalnego dealera Aqua Medic.

## 7. Gwarancja

Aqua Medic udziela gwarancji na usterki materiałów i produktów oświetleniowych na okres 24 miesięcy od daty zakupu. Jeśli produkt jest uszkodzony, gwarant według własnego uznania dokona naprawy lub wymiany wadliwego towaru. Gwarancją nie są objęte uszkodzenia powstałe w wyniku nieodpowiedniej instalacji, nieodpowiedniego użycia lub zmian dokonanych przez użytkownika. Aqua Medic nie odpowiada za jakiegokolwiek powstałe uszkodzenia spowodowane użyciem produktu. Gwarancja ważna jest jedynie wraz z dowodem zakupu. Z przykrością informujemy, że nie jesteśmy odpowiedzialni za straty pośrednie i bezpośrednie wynikające z awarii sprzętu. Żadne z powyższych nie ma wpływu na statutowe prawa jakie przysługują Państwu na mocy obowiązujących przepisów.

**AB Aqua Medic GmbH - Gewerbepark 24 - 49143 Bissendorf/Niemcy**

- Zastrzegamy prawo zmian - 04/2019

**Аквариумная мембранная помпа с максимальной подачей в 2.500 литров/час (Mistral 2000), 4.000 литров/час (Mistral 4000).**

Купив эту помпу, Вы приобрели качественный продукт, разработанный специально для использования в аквариуме и протестированный специалистами.

### 1. Характеристики

Мембранные воздушные помпы серии **Mistral** универсальны. Они построены для того, чтобы работать долго с большой нагрузкой. Корпус массивный, отлит из алюминия, что в сочетании со специальной подшипниковой группой и гасящими колебания ножками позволяет добиваться очень низкого уровня шума при работе.

### 2. Технические характеристики

Тип:	Mistral 2000	Mistral 4000
Напряжение сети:	220 – 240 В~, 50 Гц	220 – 240 В~, 50 Гц
Потребляемая мощность, Ватт:	25 Ватт	35 Ватт
макс. подача:	2.500 л/ч.	4.000 л/ч.
подача при глубине 1 м (100 мБар):	1.600 л/ч.	2.900 л/ч.
макс. давление:	>300 мБар	>300 мБар
Подключение на выходе:	Воздушный шланг 12 мм	Воздушный шланг 12 мм
Длина кабеля в м:	3 м	3 м
Вес:	3,5 кг	5,6 кг
Корпус:	Литой под давлением алюминий	Литой под давлением алюминий



Рис. 1: Mistral 2000



Рис. 2: Mistral 4000

### 3. Подключение

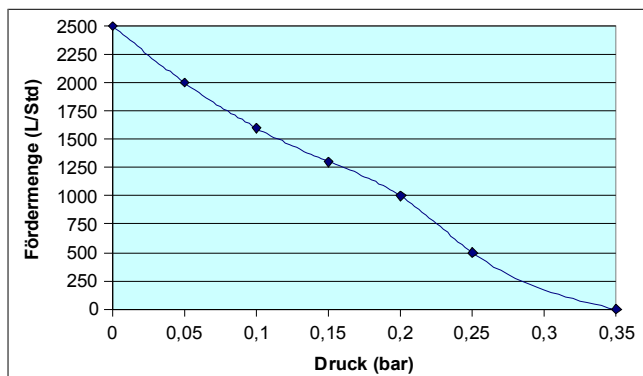
Помпа подключается к потребителю через воздушный шланг диаметром в 12 мм. При работе с озоном следует использовать устойчивый к озону воздушный шланг (например, силиконовый). При работе с несколькими потребителями можно применять входящую в комплект поставки гребёнку. К ней можно подключить 10 потребителей через аквариумный воздушный шланг 6/4.

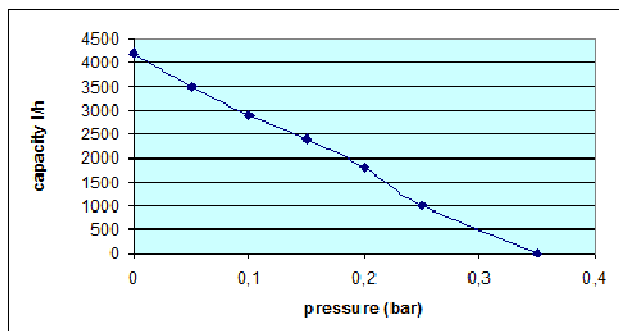

## 4. Установка

Помпу нужно устанавливать в сухом месте. Также нужно предотвратить возможность попадания воды в помпу при отключении электричества или отказе самой помпы. Существуют два возможных типа установки:

- над зеркалом воды
- ниже зеркала воды. В этом случае требуется установка запорного вентиля, предотвращающего обратный ток воды.

Устанавливать помпу необходимо таким образом, чтобы и после установки сетевой шнур оставался доступным.



Рис. А



Рис. В

### Пример установки над (А) и под (В) зеркалом воды аквариума.

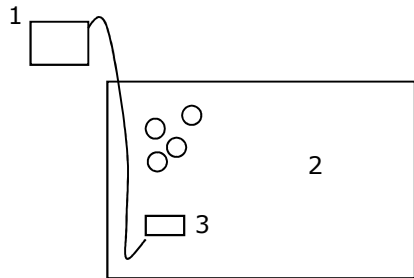
1. Mistral      2. аквариум      3. Проточный камень      4. Запирающий вентиль

Доступные запасные части: см. [www.aqua-medic.de](http://www.aqua-medic.de).

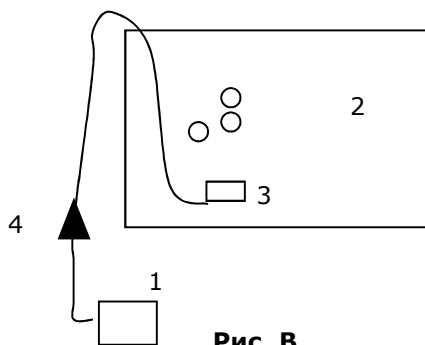
#### Указания по безопасности

Помпу допускается использовать только в закрытых помещениях. При работе с помпой следует обязательно отключить шнур от сети. При повреждении сетевого кабеля использование помпы не допускается.

## 5. Обслуживание/очистка

Воздушный фильтр: на помпе с верхней стороны находится отверстие для подачи воздуха и воздушный фильтр. В зависимости от степени загрязнения следует регулярно менять вату в воздушном фильтре. Для этого открутите при помощи отвёртки закрепляющий винт. Теперь вату можно легко достать и заменить.

## 6. Неполадки

Помпа рассчитана на долговременную эксплуатацию без обслуживания. При падении мощности следует в первую очередь проверить воздушный фильтр (см. п. 5). Если очистка фильтра не помогает, то можно заменить мембранную группу в помпе.

## 7. Гарантия

AB Aqua Medic GmbH предоставляет 24-месячную гарантию со дня приобретения на все дефекты по материалам и на все производственные дефекты прибора. Подтверждением гарантии служит оригинал чека на покупку. В течение гарантийного срока мы бесплатноотремонтируем изделие, установив новые или обновленные детали. Гарантия распространяется только на дефекты по материалам и производственные дефекты, возникающие при использовании по назначению. Она не действительна при повреждениях во время транспортировки или при ненадлежащем обращении, халатности, неправильном монтаже, а также при вмешательстве и изменениях, произведенных в несанкционированных местах. **В случае проблем с прибором, возникших в период или после гарантийного срока, пожалуйста, обращайтесь к дилеру. Все дальнейшие шаги решаются дилером и фирмой AB Aqua Medic. Все жалобы и возвраты, которые не отправлены нам через специализированных дилеров, не принимаются к рассмотрению.** AB Aqua Medic GmbH не несет ответственности за повторные повреждения, возникающие при использовании прибора.

**AB Aqua Medic GmbH - Gewerbepark 24 - 49143 Bissendorf/Germany**

- оставляем за собой право на технические изменения конструкции - 04/2019